

# KAWASAKI Vulcan S

ab Baujahr 2015 / from date of manufacture 2015

## Gepäckbrücke / Rear rack

Artikel Nr./Item-no.: **6502524 01 01** Schwarz/black

## Sissybar mit Gepäckbrücke / with rear rack

Artikel Nr./Item-no.: **6112524 00 01** Schwarz/black

## Sissybar ohne Gepäckbrücke / without rear rack

Artikel Nr./Item-no.: **6002524 00 01** Schwarz/black



**DE** INHALT  
**GB** CONTENTS

1x oder	700008929	Gepäckbrücke	1x	700008929	Rear rack
1x oder	700008930	Sissybar mit Gepäckbrücke	1x or	700008930	Sissybar with rear rack
1x	700008931	Sissybar ohne Gepäckbrücke	1x or	700008931	Sissybar without rear rack
1x	700008932	Schraubensatz:	1x	700008932	Screw kit:
2x	Zylinderschrauben Innensechskant M10x1,25x60		2x	allen screw M10x1,25x60	
2x	Zylinderschrauben Innensechskant M8x45		2x	allen screw M8x45	
2x	U-Scheiben ø10,5		2x	washer ø10,5	
2x	U-Scheiben ø8,4		2x	washer ø8,4	
2x	Aludistanzen ø18 x ø11 x 25mm		2x	alu spacer ø18 x ø11 x 25mm	
2x	Aludistanzen ø18 x ø9 x 22mm		2x	alu spacer ø18 x ø9 x 22mm	

### Gepäckbrücke - topcasetauglich    Rear rack - top case compatible

Kombinierbar mit C-Bow  
Satteltaschenhalter 6302524

combinable with C-Bow  
leather bag holder 6302524



### Sissybar - nicht topcasetauglich

Kombinierbar mit C-Bow  
Satteltaschenhalter 6302524

### Sissybar - not suitable for top case

combinable with C-Bow  
leather bag holder 6302524



# KAWASAKI Vulcan S

ab Baujahr 2015 / from date of manufacture 2015



## Gepäckbrücke / Rear rack

Artikel Nr.: / Item-no.: **6502524 01 01** Schwarz/black

## Sissybar mit Gepäckbrücke / with rear rack

Artikel Nr.: / Item-no.: **6112524 00 01** Schwarz/black

## Sissybar ohne Gepäckbrücke / without rear rack

Artikel Nr.: / Item-no.: **6002524 00 01** Schwarz/black

**DE** WICHTIG  
**GB** IMPORTANT

In die seitlichen Kunststoffblenden müssen laut der mitgelieferten Bohrschablone jeweils 2 Löcher gebohrt werden.

Die Voraussetzung für die Montage ist natürlich eine gewisse technische Erfahrung. Wenn Sie sich nicht sicher sind, wie man eine bestimmte Arbeit ausführt, sollten Sie diese Ihrer Fachwerkstatt überlassen. Ziehen sie alle zugänglichen Schrauben zuerst nur locker an. Nachdem alles montiert ist, werden die Schrauben dann auf das entsprechende Anzugsmoment festgezogen. Dadurch wird sichergestellt, dass das Produkt spannungsfrei angebaut ist. Anzugsmomente beachten! Nach der Montage alle Verschraubungen auf festen Sitz kontrollieren!

2 holes each side must be drilled in the plastic side panels according to the drilling pattern.

Of course, the assembly requires a certain technical experience. If you are not sure how to execute a determined action, you should ask your local distributor to do it. First, tighten all screws only loosely. After mounting all parts, the screws should be tightened to the torque specified. This guarantees, that the product is mounted without tension. Observe the tightening torques of the manufacturer! Control all screw connections after the assembling for tightness!

**DE** BENÖTIGTE WERKZEUGE  
**GB** TOOLS REQUIRED

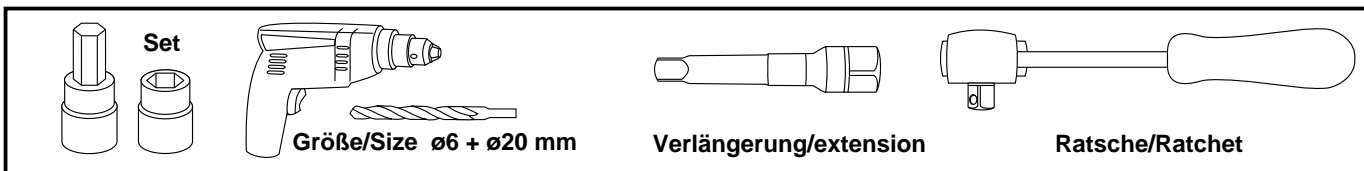

**DE** VORBEREITUNG  
**GB** PREPARING

Seitliche Kunststoffblenden links und rechts demontieren. Die Schablone ausschneiden und auf die Innenseite der Blende auflegen, anzeichnen und bohren. Wir empfehlen, mit einem kleinen Bohrer vorzubohren, zu prüfen und dann die Bohrung auf 20 mm aufzuweiten. Mit der anderen Blende wiederholen.

Remove the plastic side covers on the left and the right. Cut out the drilling pattern and place it on the inside of the cover and drill. We recommend that you pre-drill with a small drill, control, and then expand the bore to 20mm. Repeat with the other panel.

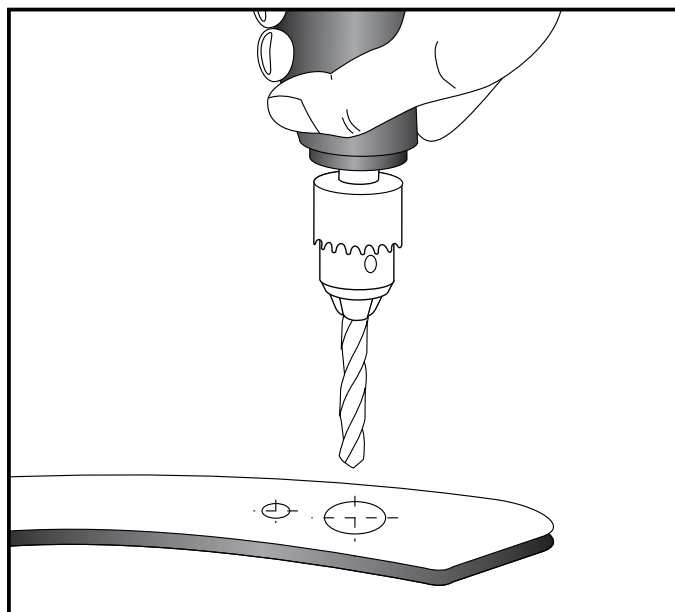
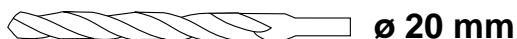

# KAWASAKI Vulcan S

ab Baujahr 2015 / from date of manufacture 2015

## Gepäckbrücke / Rear rack

Artikel Nr.: / Item-no.: **6502524 01 01** Schwarz/black

## Sissybar mit Gepäckbrücke / with rear rack

Artikel Nr.: / Item-no.: **6112524 00 01** Schwarz/black

## Sissybar ohne Gepäckbrücke / without rear rack

Artikel Nr.: / Item-no.: **6002524 00 01** Schwarz/black



**DE MONTAGEANLEITUNG**  
**GB MOUNTING INSTRUCTIONS**

Die Originalschrauben unter den **①** Blenden ausdrehen - diese entfallen. Die gebohrten seitlichen Kunststoffblenden links und rechts wieder mit den Originalschrauben montieren. **②**

Dismantle the original screws **①** under the covers - screws are obsolete. Mount the drilled side covers left and right again with original screws. **②**

**1**

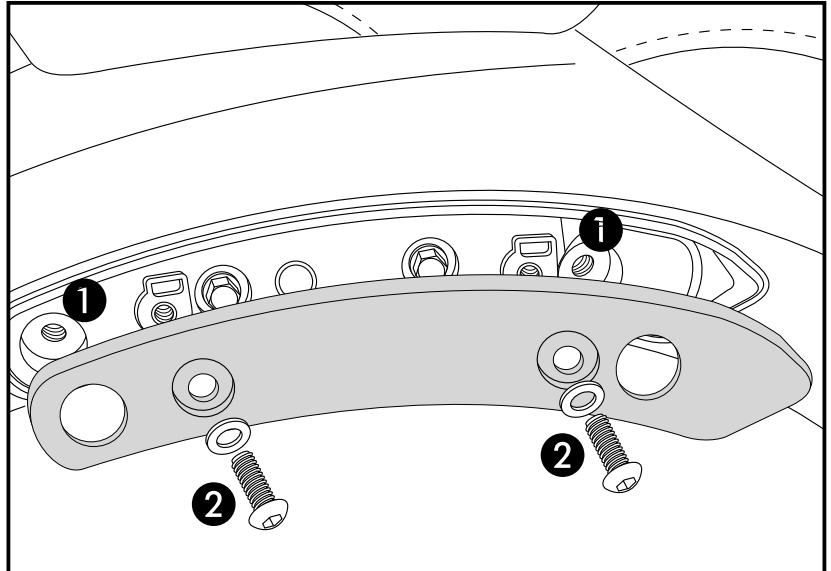

Befestigung vorne links und rechts: mit der Zylinderschraube M10x1,25x60 sowie U-Scheiben  $\varnothing 10,5$ . Zwischen Lasche und Rahmen die Aludistanz  $\varnothing 18 \times \varnothing 11 \times 25$  fügen.

Fastening front left + right:

with allen screws M10x1,25x60 and washers  $\varnothing 10,5$ .

Add alu spacer  $\varnothing 18 \times \varnothing 11 \times 25$  between flap and frame.

**2**

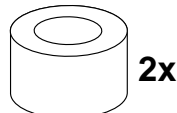
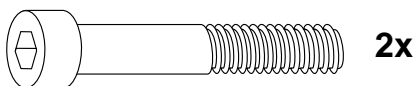
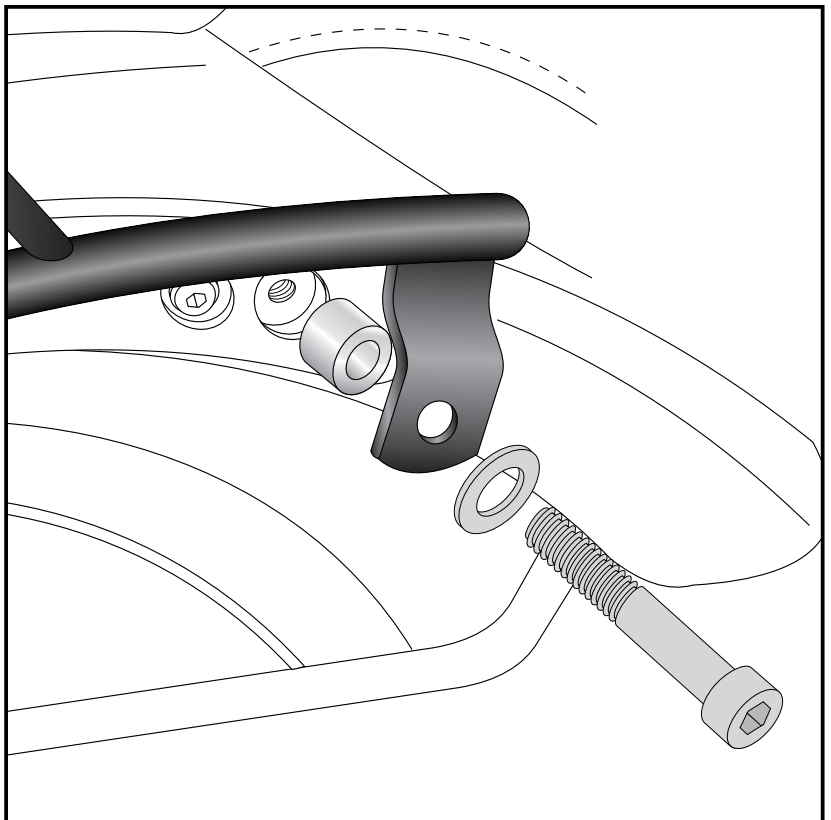

# KAWASAKI Vulcan S

ab Baujahr 2015 / from date of manufacture 2015

## Gepäckbrücke / Rear rack

Artikel Nr.: / Item-no.: **6502524 01 01** Schwarz/black

## Sissybar mit Gepäckbrücke / with rear rack

Artikel Nr.: / Item-no.: **6112524 00 01** Schwarz/black

## Sissybar ohne Gepäckbrücke / without rear rack

Artikel Nr.: / Item-no.: **6002524 00 01** Schwarz/black



**DE MONTAGEANLEITUNG**  
**GB MOUNTING INSTRUCTIONS**

**3**  
Befestigung hinten links und rechts:  
mit der Zylinderschraube M8x45  
sowie U-Scheiben ø8,4.  
Zwischen Lasche und Rahmen die  
Aludistanz ø18xø9x22mm fügen.

Fastening rear left + right:  
with allen screws M8 x 45 and  
washers ø8,4.  
Add alu spacer ø18 x ø9 x 22  
between flap and frame.

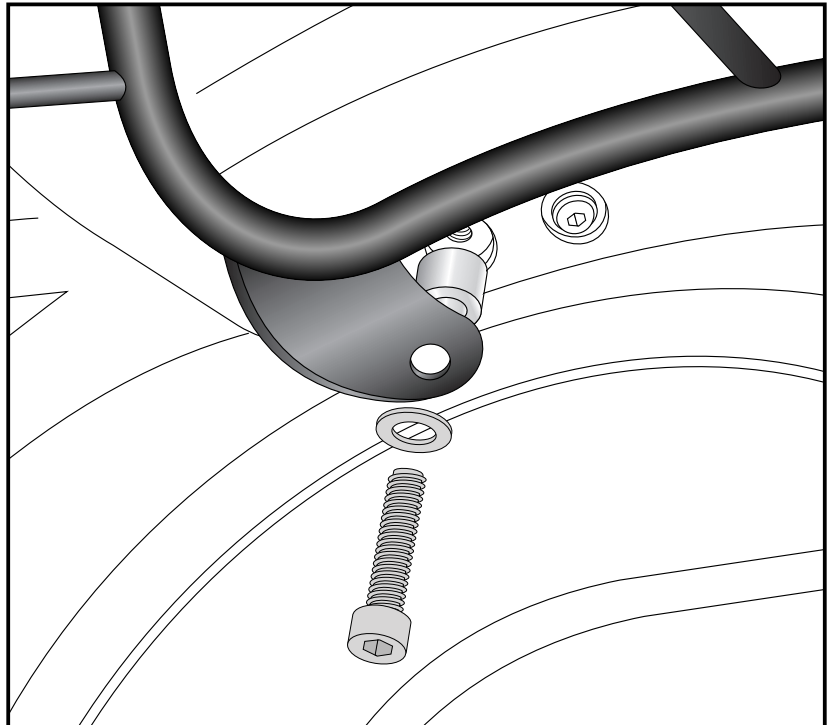
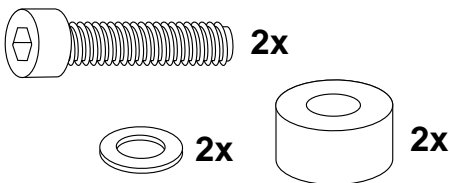

Bei zusätzlicher Montage eines C-Bow Halters werden diese außen auf den Laschen der Sissybar mitverschraubt. Hierzu die Schrauben des C-Bowhalters verwenden.

Additional mounting of a C-Bow holder:  
outside the flaps of the sissybar with the screws of the C-Bow kit.

Als weiteres Zubehör lieferbar / Also available:

6302524 00 01 C-Bow Halter für Weichgepäck, schwarz / C-Bow holder for softbags, black  
5012524 00 01 Motorschutzbügel, schwarz / Engine guard, black

Weiteres Zubehör auf unsere Homepage. More accessories: see our homepage.



**Hepco & Becker GmbH**  
An der Steinmauer 6  
D-66955 Pirmasens  
Germany

Tel.: +49 (0)6331 - 1453 - 100  
Fax: +49 (0)6331 - 1453 - 120  
eMail: [vertrieb@hepco-becker.de](mailto:vertrieb@hepco-becker.de)  
[www.hepco-becker.de](http://www.hepco-becker.de)

# KAWASAKI Vulcan S

Bohrschablone

Drilling pattern

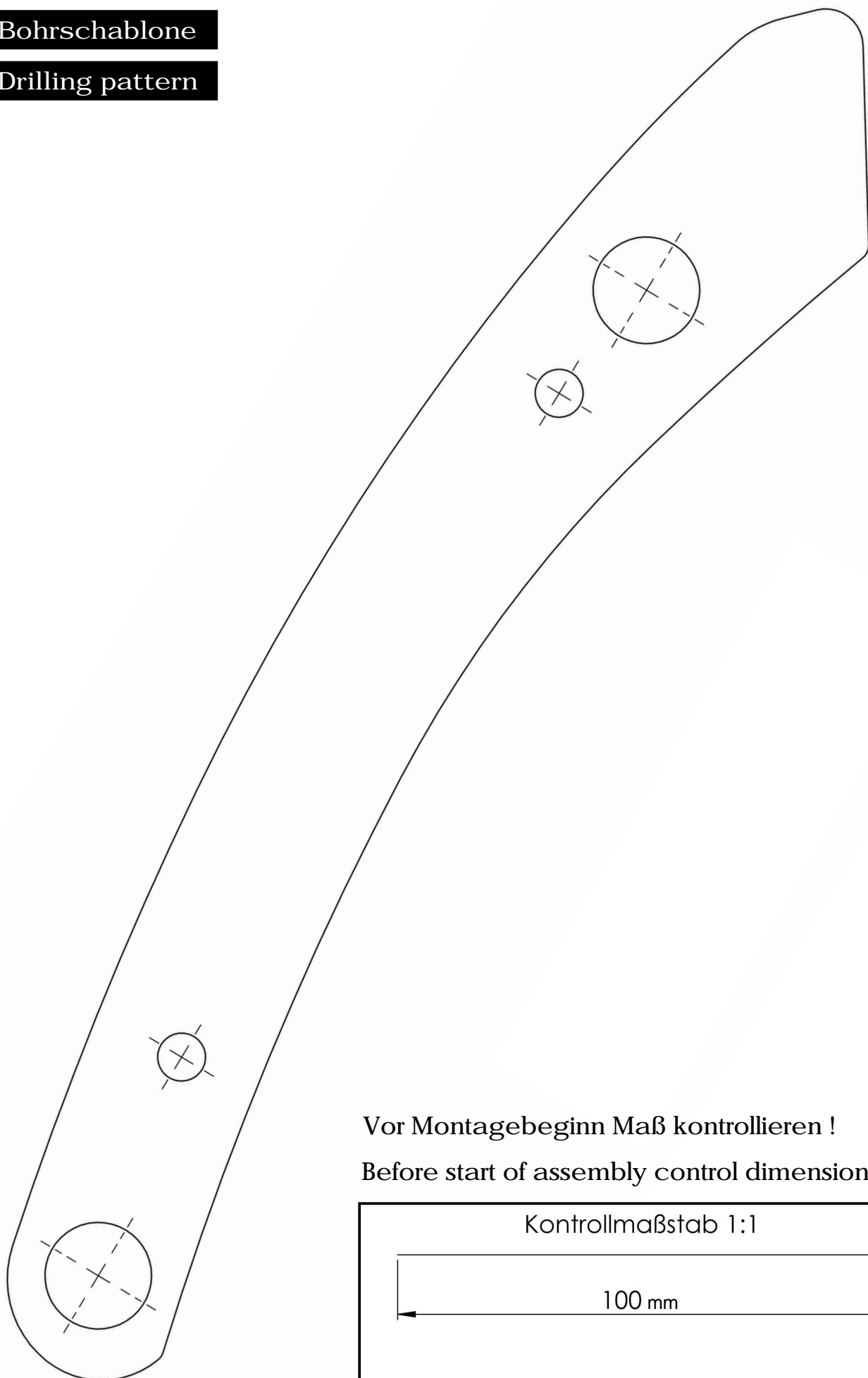

Vor Montagebeginn Maß kontrollieren !

Before start of assembly control dimension

Kontrollmaßstab 1:1

100 mm